

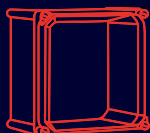

EUROPOLY

 FABRICATION FRANÇAISE

LA RÉFÉRENCE POLYESTER



MICRO EURO



MINI EURO

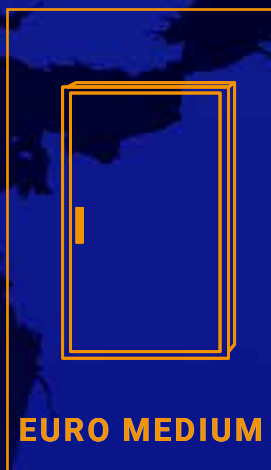

EURO MEDIUM

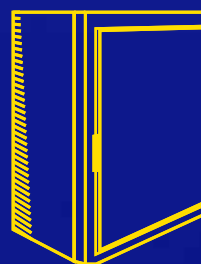

MAXIEURO 1500

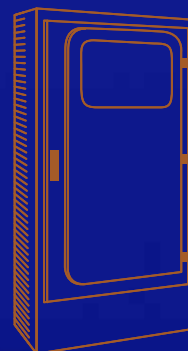

MAXI EURO 1900

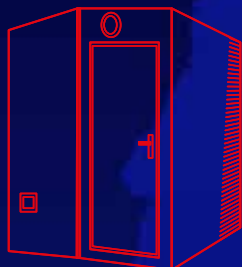

MEGA EURO

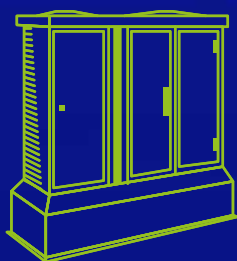

EURO URBAIN



EURO INSTRUM



SUR-MESURE

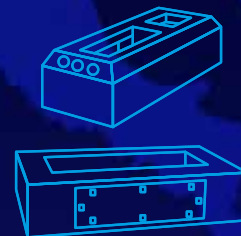

ACCESSOIRES



GENSOLLEN

UNE SOCIÉTÉ DU GROUPE EUROPOLY

EURO MEDIUM

ARMOIRES MODULAIRES

de 500 x 500 x 300

à 1250 x 2000 x 500 mm



LES + QUI FONT LA DIFFÉRENCE

- Pas de renforts latéraux : gain de surface de câblage, perçages et découpes facilement réalisables sur côtés.
- Un très grand nombre d'inserts en fond d'armoire permettant la fixation directe de votre matériel
- Charnières : invisibles, porte démontable et ajustable
- Système d'assemblage de panneaux permettant ainsi de réaliser plus de 224 armoires de tailles différentes

DEGRÉ DE PROTECTION IP55/65 / PROTECTION MÉCANIQUE IK10

Armoires spécialement conçues pour les ambiances corrosives et/ou extérieures. Distribution électrique, instrumentation, traitement des eaux, pompage, automatisme, gestion du trafic, téléphonie, vidéo, éclairage.

TRÈS HAUTE RÉSISTANCE À LA CORROSION





EURO MEDIUM

ARMOIRES MODULAIRES DE 500 X 500 X 300 À 1250 X 2000 X 500 MM

Ref.	Dimensions en mm			Type	Platines			Socles, hauteur en mm					Porte avec visuel	Porte interieur
	H	L	P		Pleine Galva	Perforée Galva	Polyester	60	250	300	500	750 (enterrable)		
Les armoires en profondeur 300 mm														
050531TPBF				toiture plane bas fermé										
050531T2PBF	500	500	300	toiture 2 pentes autoventillée bas fermé	PEM 0505	PEF 0505	PEP 0505	PS 0605	PS 2053	/	PS 5053	PS 7053	PV 0505	PI 0505
050531T2PBO				toiture 2 pentes autoventillée bas ouvert										
050731TPBF				toiture plane bas fermé										
050731T2PBF	500	750	300	toiture 2 pentes autoventillée bas fermé	PEM 0507	PEF 0507	PEP 0507	PS 0607	PS 2073	/	PS 5073	PS 7073	PV 0507	PV 0507
050731T2PBO				toiture 2 pentes autoventillée bas ouvert										
051031TPBF				toiture plane bas fermé										
051031T2PBF	500	1000	300	toiture 2 pentes autoventillée bas fermé	PEM 0510	PEF 0510	PEP 0510	PS 0610	PS 2103	/	PS 5103	PS 7103	PV 0710	PI 0710
051031T2PBO				toiture 2 pentes autoventillée bas ouvert										
2 portes	051032TPBF			toiture plane bas fermé										
	051032T2PBF	500	1000	300	toiture 2 pentes autoventillée bas fermé	PEM 0505 x2	PEF 0505 x2	PEP 0505 x2	PS 0610	PS 2103	/	PS 5103	PS 7103	
	051032T2PBO				toiture 2 pentes autoventillée bas ouvert									
	051232TPBF				toiture plane bas fermé									
	051232T2PBF	500	1250	300	toiture 2 pentes autoventillée bas fermé	PEM0507 + PEM0505	PEF0507 + PEF0505	PEP0507 + PEP0505	PS 0612	PS 2123	/	PS 5123	PS 7123	
	051232T2PBO				toiture 2 pentes autoventillée bas ouvert									
	051532TPBF				toiture plane bas fermé									
	051532T2PBF	500	1500	300	toiture 2 pentes autoventillée bas fermé	PEM 0507 x2	PEF 0507 x2	PEP 0507 x2	PS 0615	PS 2153	/	PS 5153	PS 7153	Sur demande
	051532T2PBO				toiture 2 pentes autoventillée bas ouvert									
	051732TPBF				toiture plane bas fermé									
051732T2PBF	500	1750	300	toiture 2 pentes autoventillée bas fermé	PEM0510 + PEM0507	PEF0510 + PEF0507	PEP0510 + PEP0507	PS 0617	PS 2173	/	PS 5173	PS 7173		
051732T2PBO				toiture 2 pentes autoventillée bas ouvert										
052032TPBF				toiture plane bas fermé										
052032T2PBF	500	2000	300	toiture 2 pentes autoventillée bas fermé	PEM 0510 x2	PEF 0510 x2	PEP 0510 x2	PS 0620	PS 2203	/	PS 5203	PS 7203		
052032T2PBO				toiture 2 pentes autoventillée bas ouvert										
070531TPBF				toiture plane bas fermé										
070531T2PBF	750	500	300	toiture 2 pentes autoventillée bas fermé	PEM 0705	PEF 0705	PEP 0705	PS 0605	PS 2053	/	PS 5053	PS 7053	PV 0705	PI 0705
070531T2PBO				toiture 2 pentes autoventillée bas ouvert										
070731TPBF				toiture plane bas fermé										
070731T2PBF	750	750	300	toiture 2 pentes autoventillée bas fermé	PEM 0707	PEF 0707	PEP 0707	PS 0607	PS 2073	/	PS 5073	PS 7073	PV 0707	PI 0707
070731T2PBO				toiture 2 pentes autoventillée bas ouvert										
071031TPBF				toiture plane bas fermé										
071031T2PBF	750	1000	300	toiture 2 pentes autoventillée bas fermé	PEM 0710	PEF 0710	PEP 0710	PS 0610	PS 2103	/	PS 5103	PS 7103	PV 0710	PI 0710
071031T2PBO				toiture 2 pentes autoventillée bas ouvert										
2 portes	071032TPBF				toiture plane bas fermé									
	071032T2PBF	750	1000	300	toiture 2 pentes autoventillée bas fermé	PEM 0705 x2	PEF 0705 x2	PEP 0705 x2	PS 0610	PS 2103	/	PS 5103	PS 7103	
	071032T2PBO				toiture 2 pentes autoventillée bas ouvert									
	071232TPBF				toiture plane bas fermé									
	071232T2PBF	750	1250	300	toiture 2 pentes autoventillée bas fermé	PEM0707 + PEM0705	PEF0707 + PEF0705	PEP0707 + PEP0705	PS 0612	PS 2123	/	PS 5123	PS 7123	
	071232T2PBO				toiture 2 pentes autoventillée bas ouvert									
	071532TPBF				toiture plane bas fermé									
	071532T2PBF	750	1500	300	toiture 2 pentes autoventillée bas fermé	PEM 0707 x2	PEF 0707 x2	PEP 0707 x2	PS 0615	PS 2153	/	PS 5153	PS 7153	Sur demande
	071532T2PBO				toiture 2 pentes autoventillée bas ouvert									
	071732TPBF				toiture plane bas fermé									
071732T2PBF	750	1750	300	toiture 2 pentes autoventillée bas fermé	PEM0710 + PEM0707	PEF0710 + PEF0707	PEP0710 + PEP0707	PS 0617	PS 2173	/	PS 5173	PS 7173		
071732T2PBO				toiture 2 pentes autoventillée bas ouvert										
072032TPBF				toiture plane bas fermé										
072032T2PBF	750	2000	300	toiture 2 pentes autoventillée bas fermé	PEM 0710 x2	PEF 0710 x2	PEP 0710 x2	PS 0620	PS 2203	/	PS 5203	PS 7203		
072032T2PBO				toiture 2 pentes autoventillée bas ouvert										
100531TPBF				toiture plane bas fermé										
100531T2PBF	1000	500	300	toiture 2 pentes autoventillée bas fermé	PEM 1005	PEF 1005	PEP 1005	PS 0605	PS 2053	/	PS 5053	PS 7053	PV 1005	PI 1005
100531T2PBO				toiture 2 pentes autoventillée bas ouvert										

Ref.	Dimensions en mm			Type	Platines			Socles, hauteur en mm					Porte avec visuel	Porte intérieur
	H	L	P		Pleine Galva	Perforée Galva	Polyester	60	250	300	500	750 (enterrable)		
Les armoires en profondeur 300 mm														
100731TPBF	1000	750	300	toiture plane bas fermé	PEM 1007	PEF 1007	PEP 1007	PS 0605	PS 2073	/	PS 5073	PS 7073	PV 1007	PI 1007
100731T2PBF				toiture 2 pentes autoventillée bas fermé										
100731T2PBO				toiture 2 pentes autoventillée bas ouvert										
101031TPBF	1000	1000	300	toiture plane bas fermé	PEM 1010	PEM 1010	PEM 1010	PS 0610	PS 2103	/	PS 5103	PS 7103	PV 1010	PI 1010
101031T2PBF				toiture 2 pentes autoventillée bas fermé										
101031T2PBO				toiture 2 pentes autoventillée bas ouvert										
101231TPBF	1000	1250	300	toiture plane bas fermé	PEM1012	PEF1012	PEP1012	PS 0612	PS 2123	/	PS 5123	PS 7123	PV 1012	PI 1012
101231T2PBF				toiture 2 pentes autoventillée bas fermé										
101231T2PBO				toiture 2 pentes autoventillée bas ouvert										
101032TPBF	1000	1000	300	toiture plane bas fermé	PEM 1005 x2	PEF 1005 x2	PEP 1005 x2	PS 0610	PS 2103	/	PS 5103	PS 7103		
101032T2PBF				toiture 2 pentes autoventillée bas fermé										
101032T2PBO				toiture 2 pentes autoventillée bas ouvert										
101232TPBF	1000	1250	300	toiture plane bas fermé	PEM1007 + PEM1005	PEF1007 + PEF1005	PEP1007 + PEF1005	PS 0612	PS 2123	/	PS 5123	PS 7123		
101232T2PBF				toiture 2 pentes autoventillée bas fermé										
101232T2PBO				toiture 2 pentes autoventillée bas ouvert										
101532TPBF	1000	1500	300	toiture plane bas fermé	PEM 1007 x2	PEF 1007 x2	PEP 1007 x2	PS 0615	PS 2153	/	PS 5153	PS 7153	Sur demande	
101532T2PBF				toiture 2 pentes autoventillée bas fermé										
101532T2PBO				toiture 2 pentes autoventillée bas ouvert										
101732TPBF	1000	1750	300	toiture plane bas fermé	PEM1010 + PEM1007	PEF1010 + PEM1007	PEP1010 + PEP1007	PS 0617	PS 2173	/	PS 5173	PS 7173		
101732T2PBF				toiture 2 pentes autoventillée bas fermé										
101732T2PBO				toiture 2 pentes autoventillée bas ouvert										
102032TPBF	1000	2000	300	toiture plane bas fermé	PEM 1010 x2	PEF 1010 x2	PEP 1010 x2	PS 0620	PS 2203	/	PS 5203	PS 7203		
102032T2PBF				toiture 2 pentes autoventillée bas fermé										
102032T2PBO				toiture 2 pentes autoventillée bas ouvert										
120531TPBF	1250	500	300	toiture plane bas fermé	PEM 1205	PEF 1205	PEP 1205	PS 0605	PS 2053	/	PS 5053	PS 7053	PV 1205	PI 1205
120531T2PBF				toiture 2 pentes autoventillée bas fermé										
120531T2PBO				toiture 2 pentes autoventillée bas ouvert										
120731TPBF	1250	750	300	toiture plane bas fermé	PEM 1207	PEF 1207	PEP 1207	PS 0607	PS 2073	/	PS 5073	PS 7073	PV 1207	PI 1207
120731T2PBF				toiture 2 pentes autoventillée bas fermé										
120731T2PBO				toiture 2 pentes autoventillée bas ouvert										
121031TPBF	1250	1000	300	toiture plane bas fermé	PEM 1210	PEF 1210	PEP 1210	PS 0610	PS 2103	/	PS 5103	PS 7103	PV 1210	PI 1210
121031T2PBF				toiture 2 pentes autoventillée bas fermé										
121031T2PBO				toiture 2 pentes autoventillée bas ouvert										
121032TPBF	1250	1000	300	toiture plane bas fermé	PEM 1205 x2	PEF 1205 x2	PEP 1205 x2	PS 0610	PS 2103	/	PS 5103	PS 7103		
121032T2PBF				toiture 2 pentes autoventillée bas fermé										
121032T2PBO				toiture 2 pentes autoventillée bas ouvert										
121232TPBF	1250	1250	300	toiture plane bas fermé	PEM1207 + PEM1205	PEF1207 + PEF1205	PEP1207 + PEF1205	PS 0612	PS 2123	/	PS 5123	PS 7123		
121232T2PBF				toiture 2 pentes autoventillée bas fermé										
121232T2PBO				toiture 2 pentes autoventillée bas ouvert										
121532TPBF	1250	1500	300	toiture plane bas fermé	PEM 1207 x2	PEF 1207 x2	PEP 1207 x2	PS 0615	PS 2153	/	PS 5153	PS 7153	Sur demande	
121532T2PBF				toiture 2 pentes autoventillée bas fermé										
121532T2PBO				toiture 2 pentes autoventillée bas ouvert										
121732TPBF	1250	1750	300	toiture plane bas fermé	PEM1210 + PEM1207	PEF1210 + PEM1207	PEP1210 + PEP1207	PS 0617	PS 2173	/	PS 5173	PS 7173		
121732T2PBF				toiture 2 pentes autoventillée bas fermé										
121732T2PBO				toiture 2 pentes autoventillée bas ouvert										
122032TPBF	1250	2000	300	toiture plane bas fermé	PEM 1210 x2	PEF 1210 x2	PEP 1210 x2	PS 0620	PS 2203	/	PS 5203	PS 7203		
122032T2PBF				toiture 2 pentes autoventillée bas fermé										
122032T2PBO				toiture 2 pentes autoventillée bas ouvert										

2 portes

2 portes

Ref.	Dimensions en mm			Type	Platines			Socles, hauteur en mm					Porte avec visuel	Porte intérieur	
	H	L	P		Pleine Galva	Perforée galva	Polyester	60	250	300	500	750 (enterrable)			
Les armoires en profondeur 500 mm															
050551TPBF	500	500	500	toiture bombée bas fermé	PEM 0505	PEF 0505	PEP 0505	/	/	PS 3055	/	/	PV 0505	PI 0505	
050751TPBF	500	750	500	toiture bombée bas fermé	PEM 0507	PEF 0507	PEP 0507	/	/	PS 3075	/	/	PV 0507	PI 0507	
051051TPBF	500	1000	500	toiture bombée bas fermé	PEM 0510	PEF 0510	PEP 0510	/	/	PS 3105	/	/	Sur demande		
2 portes	051052TPBF	500	1000	500	toiture bombée bas fermé	PEM 0505 x2	PEF 0505 x2	PEP 0505 x2	/	/	PS 3105	/	/	Sur demande	
	051252TPBF	500	1250	500	toiture bombée bas fermé	PEM0507 + PEM0505	PEF0507 + PEF0505	PEP0507 + PEP0505	/	/	PS 3125	/	/		
	051552TPBF	500	1500	500	toiture bombée bas fermé	PEM 0507 x2	PEF 0507 x2	PEP 0507 x2	/	/	PS 3155	/	/		
	051752TPBF	500	1750	500	toiture bombée bas fermé	PEM0510 + PEM0507	PEF0510 + PEF0507	PEP0510 + PEP0507	/	/	PS 3175	/	/		
	052052TPBF	500	2000	500	toiture bombée bas fermé	PEM 0510 x2	PEF 0510 x2	PEP 0510 x2	/	/	PS 3205	/	/		
070551TPBF	750	500	500	toiture bombée bas fermé	PEM 0705	PEF 0705	PEP 0705	/	/	PS 3055	/	/	PV 0705	PI 0705	
070751TPBF	750	750	500	toiture bombée bas fermé	PEM 0707	PEF 0707	PEP 0707	/	/	PS 3075	/	/	PV 0707	PI 0707	
071051TPBF	750	1000	500	toiture bombée bas fermé	PEM 0710	PEF 0710	PEP 0710	/	/	PS 3105	/	/	PV 0710	PI 0710	
2 portes	071052TPBF	750	1000	500	toiture bombée bas fermé	PEM 0705 x2	PEF 0705 x2	PEP 0705 x2	/	/	PS 3105	/	/	Sur demande	
	071252TPBF	750	1250	500	toiture bombée bas fermé	PEM0707 + PEM0705	PEF0707 + PEF0705	PEP0707 + PEP0705	/	/	PS 3125	/	/		
	071552TPBF	750	1500	500	toiture bombée bas fermé	PEM 0707 x2	PEF 0707 x2	PEP 0707 x2	/	/	PS 3155	/	/		
	071752TPBF	750	1750	500	toiture bombée bas fermé	PEM0710 + PEM0707	PEF0710 + PEF0707	PEP0710 + PEP0707	/	/	PS 3175	/	/		
	072052TPBF	750	2000	500	toiture bombée bas fermé	PEM 0710 x2	PEF 0710 x2	PEP 0710 x2	/	/	PS 3205	/	/		
100551TPBF	1000	500	500	toiture bombée bas fermé	PEM 1005	PEF 1005	PEP 1005	/	/	PS 3055	/	/	PV 1005	PI 1005	
100751TPBF	1000	750	500	toiture bombée bas fermé	PEM 1007	PEF 1007	PEP 1007	/	/	PS 3075	/	/	PV 1007	PI 1007	
101051TPBF	1000	1000	500	toiture bombée bas fermé	PEM 1010	PEF 1010	PEP 1010	/	/	PS 3105	/	/	PV 1010	PI 1010	
2 portes	101052TPBF	1000	1000	500	toiture bombée bas fermé	PEM 1005 x2	PEF 1005 x2	PEP 1005 x2	/	/	PS 3105	/	/	Sur demande	
	101252TPBF	1000	1250	500	toiture bombée bas fermé	PEM1007 + PEM1005	PEF1007 + PEF1005	PEP1007 + PEP1005	/	/	PS 3125	/	/		
	101552TPBF	1000	1500	500	toiture bombée bas fermé	PEM 1007 x2	PEF 1007 x2	PEP 1007 x2	/	/	PS 3155	/	/		
	101752TPBF	1000	1750	500	toiture bombée bas fermé	PEM1010 + PEM1007	PEF1010 + PEF1007	PEP1010 + PEP1007	/	/	PS 3175	/	/		
	102052TPBF	1000	2000	500	toiture bombée bas fermé	PEM 1010 x2	PEF 1010 x2	PEP 1010 x2	/	/	PS 3205	/	/		
120551TPBF	1250	500	500	toiture bombée bas fermé	PEM 1205	PEF 1205	PEP 1205	/	/	PS 3055	/	/	PV 1205	PI 1205	
120751TPBF	1250	750	500	toiture bombée bas fermé	PEM 1207	PEF 1207	PEP 1207	/	/	PS 3075	/	/	PV 1207	PI 1207	
121051TPBF	1250	1000	500	toiture bombée bas fermé	PEM 1210	PEF 1210	PEP 1210	/	/	PS 3105	/	/	PV 1210	PI 1210	
2 portes	121052TPBF	1250	1000	500	toiture bombée bas fermé	PEM 1205 x2	PEF 1205 x2	PEP 1205 x2	/	/	PS 3105	/	/	Sur demande	
	121252TPBF	1250	1250	500	toiture bombée bas fermé	PEM1207 + PEM1205	PEF1207 + PEF1205	PEP1207 + PEP1205	/	/	PS 3125	/	/		
	121552TPBF	1250	1500	500	toiture bombée bas fermé	PEM 1207 x2	PEF 1207 x2	PEP 1207 x2	/	/	PS 3155	/	/		
	121752TPBF	1250	1750	500	toiture bombée bas fermé	PEM1210 + PEM1207	PEF1210 + PEF1207	PEP1210 + PEP1207	/	/	PS 3175	/	/		
	122052TPBF	1250	2000	500	toiture bombée bas fermé	PEM 1210 x2	PEF 1210 x2	PEP 1210 x2	/	/	PS 3205	/	/		

SYSTÈME D'ASSEMBLAGE DES ARMOIRES EUROMEDIUM

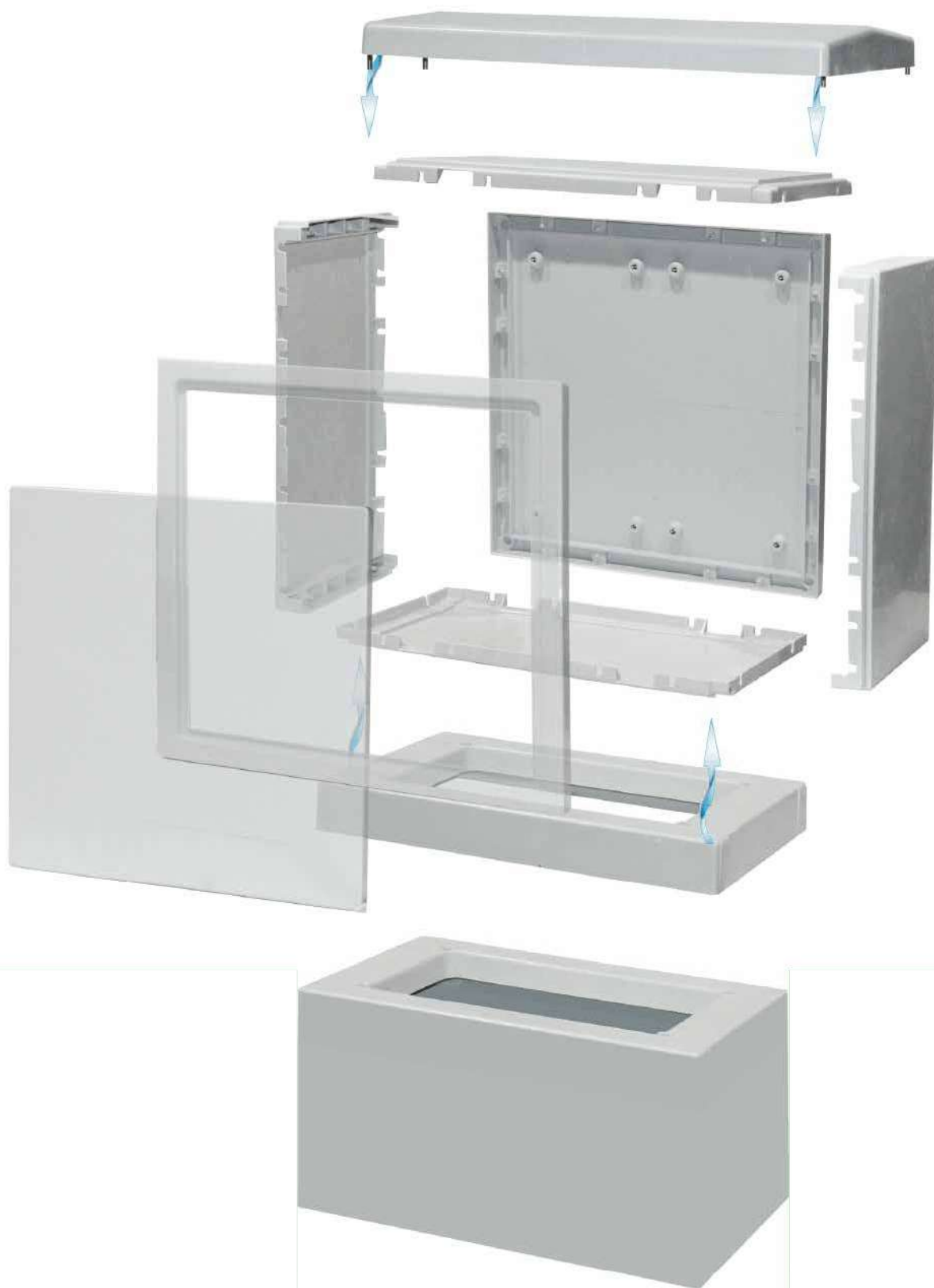

EURO MEDIUM
ARMOIRES MODULAIRES : SYSTÈME D'ASSEMBLAGE

EURO MEDIUM

ARMOIRES MODULAIRES

de 500 x 500 x 300

à 1250 x 2000 x 500 mm

Nombreux inserts

M8 femelle en fond d'armoire permettant la fixation de votre châssis.

Charnières électro-zinguées

invisibles de l'extérieur.

Fermeture 3 points

avec poignée polyamide escamotable incorporée.

4 inserts M8 prisonniers à l'arrière de l'armoire permettant sa fixation au mur.

Portes démontables facilement et uniquement par l'intérieur.

Joint d'étanchéité polyuréthane coulé directement sur la porte.



Rehausse du dormant de porte permettant la pose de l'armoire directement au sol.

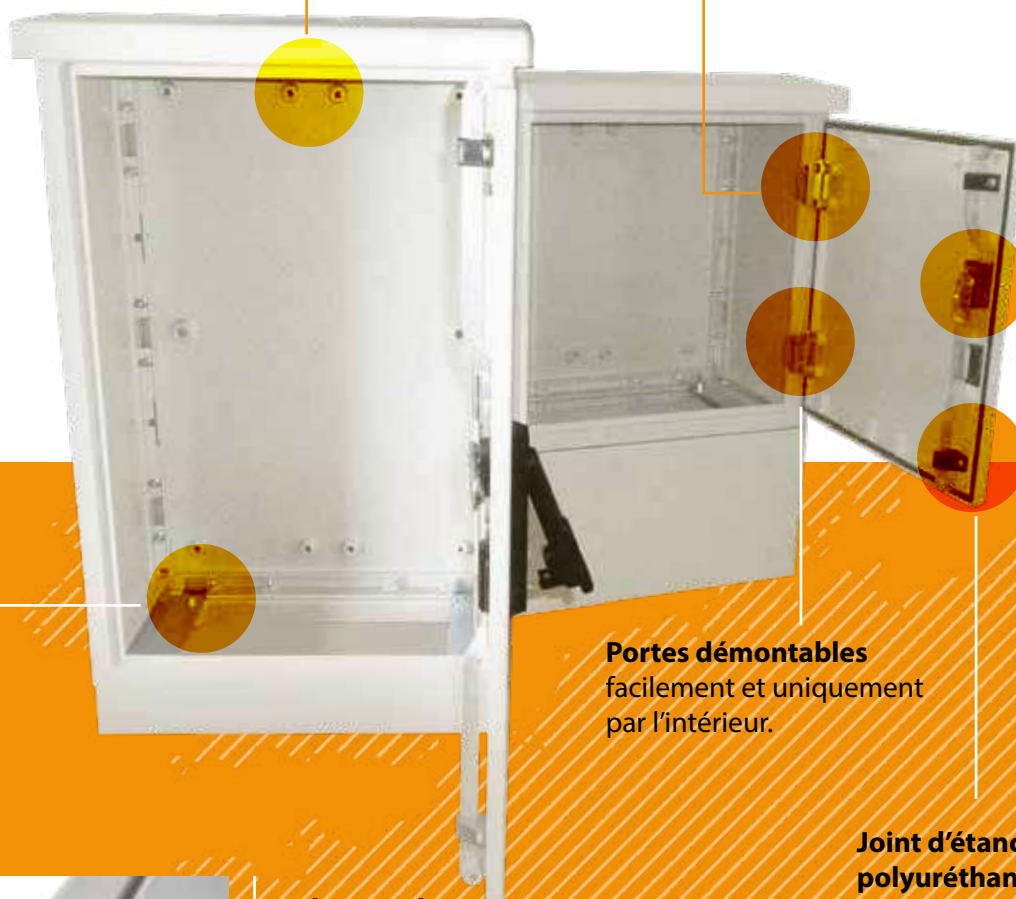

OPTIONS +

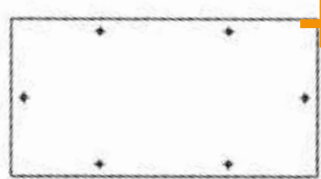

Plaque passe câbles polyester avec joint.



Choix dans les socles :
Hauteur de 60 mm,
Hauteur de 250 mm,
Hauteur de 300 mm,
(uniquement pour armoire de profondeur 500 mm)
Hauteur de 500 mm



Pour les installations extérieures, toiture 2 pentes auto-ventilées avec grillage anti-insecte.



Porte avant / arrière



Châssis 19" :
Fixe (position suivant votre besoin) ou réglable dans le sens de la profondeur.



Visuel sur porte aux dimensions et positionnement suivant votre besoin.



Polyester isolant

Tôle pleine galva

Tôle micro-perforée galva

Nous vous proposons 3 types de platine de montage : pleine en tôle acier galvanisé, perforée en tôle acier galvanisé et pleine en polyester.



Porte intérieure tout polyester.

EURO MEDIUM

ARMOIRES MODULAIRES DE 500 X 500 X 300 À 1250 X 2000 X 500 MM

EURO MEDIUM

ARMOIRES MODULAIRES
CÔTÉS ET PLANS

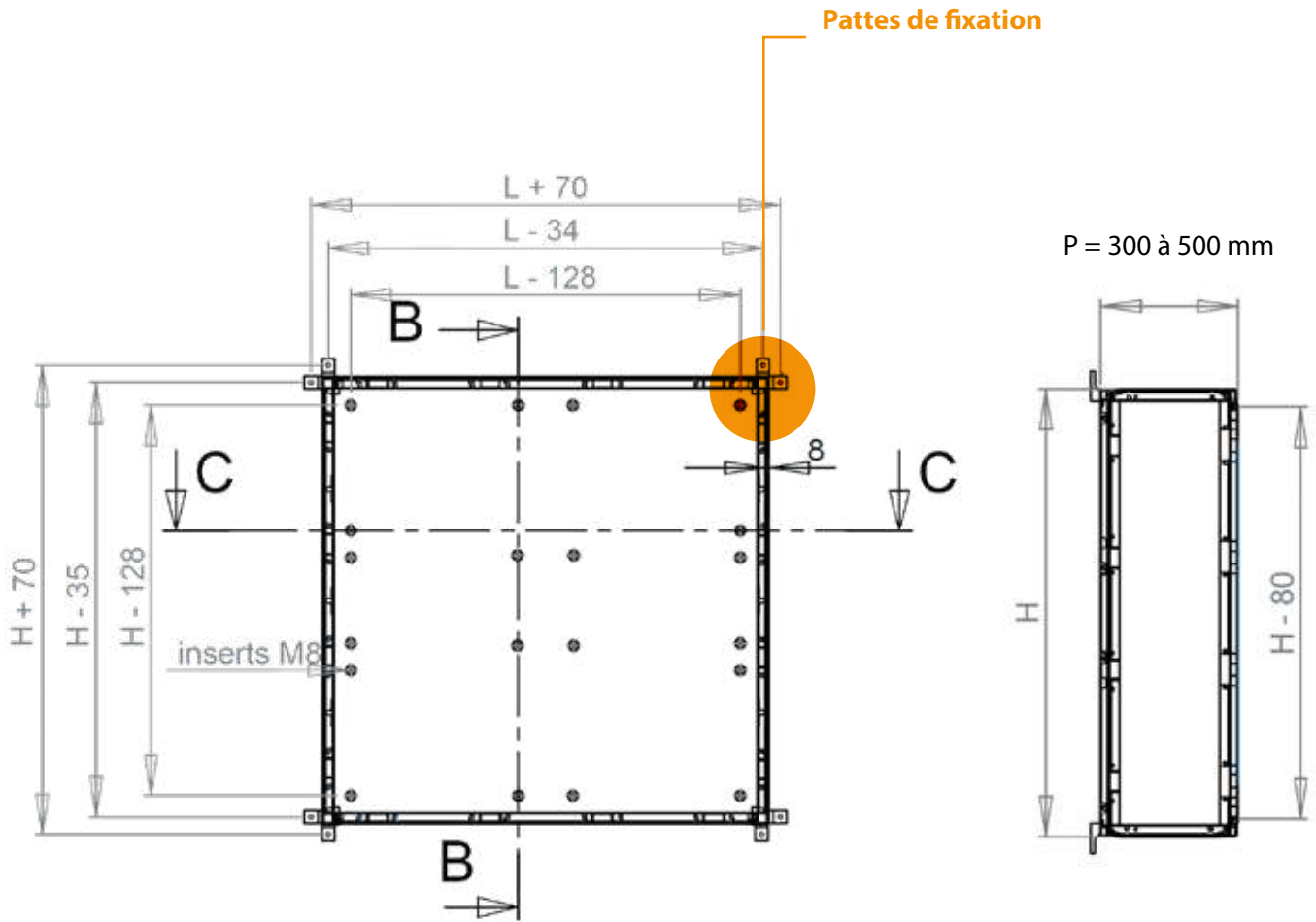

A-A (1:15)

B-B (1:15)

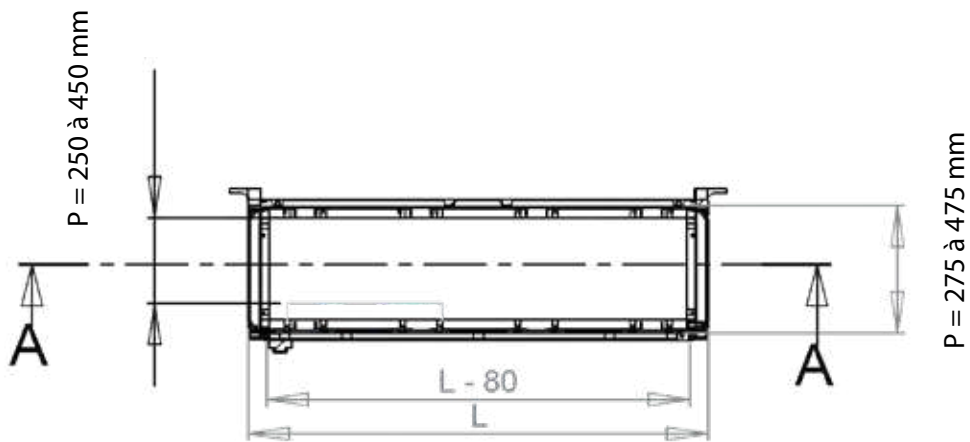

D-D (1:15)



Porte intérieure

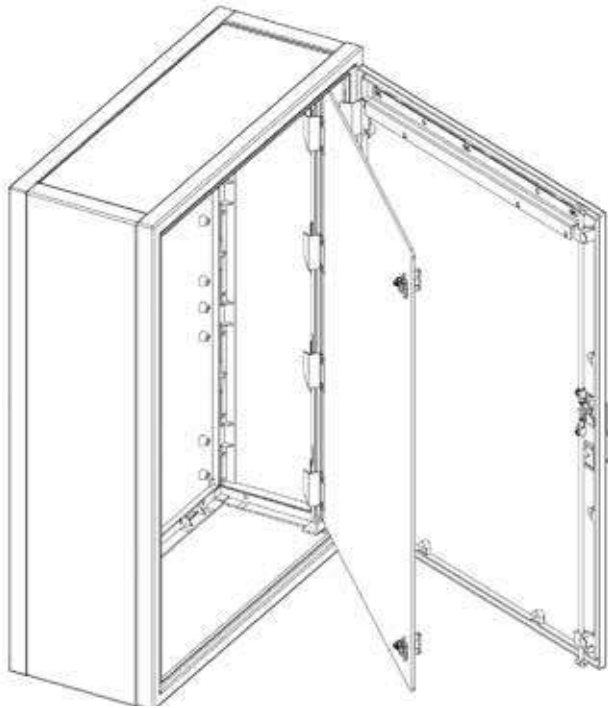

Toiture / visuel

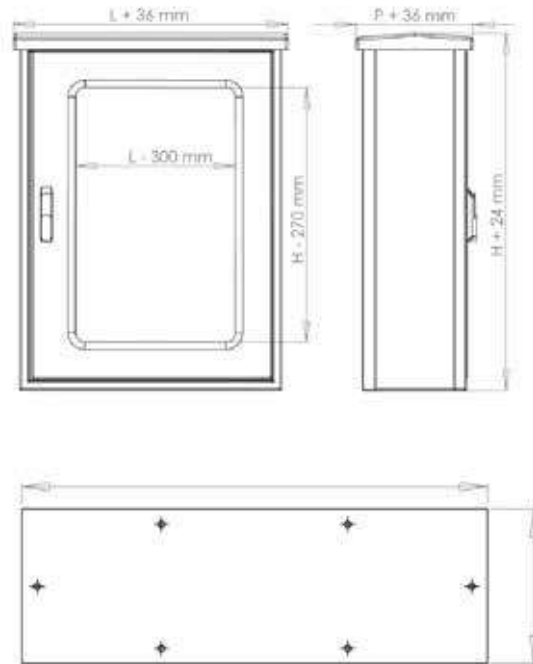

Plaque passe câbles

Plaque passe câbles		
Profondeur de l'armoire	Profondeur de la plaque	Largeur de la plaque
300	100	300
500	200	500

Nous vous proposons 3 types de platine de montage : pleine en tôle acier galvanisé, perforée en tôle acier galvanisé et pleine en polyester.



Polyester isolant



Tôle pleine galva

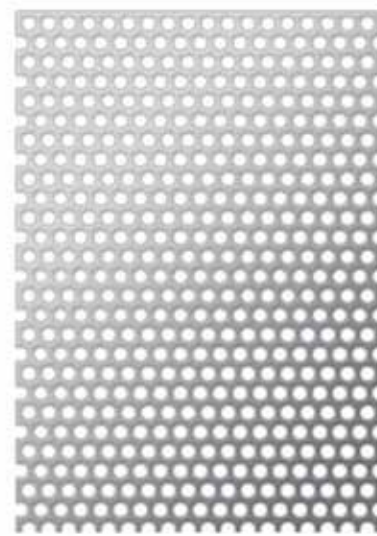

Tôle micro-perforée galva

EURO MEDIUM

ARMOIRES MODULAIRES
OPTIONS

Châssis 19" fixe ou réglable en profondeur

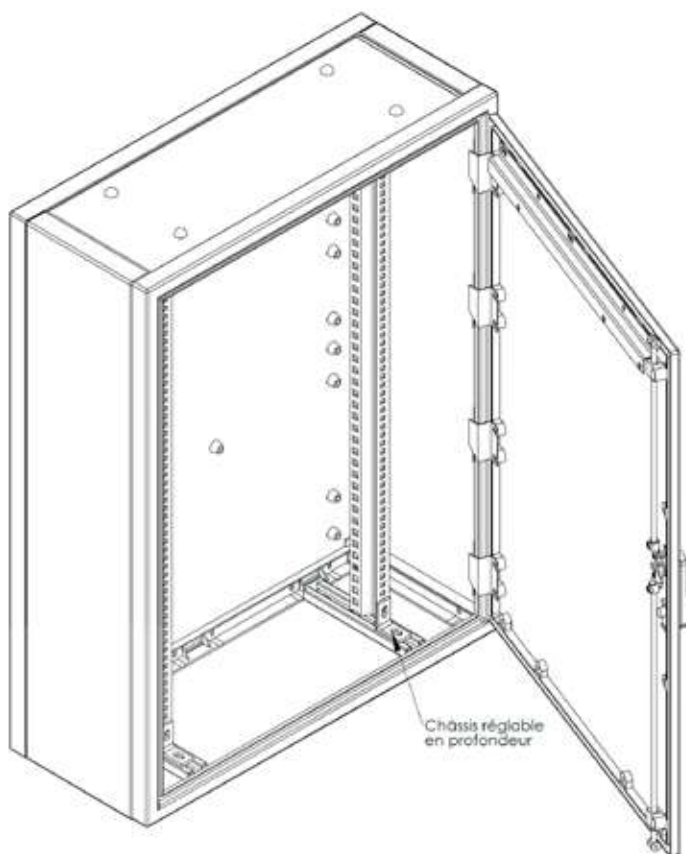

ASSEMBLAGE D'ARMOIRES

Grâce à notre système modulaire nous pouvons assembler une ou plusieurs armoires de largeurs identiques ou différentes. Nous pouvons également vous proposer des armoires assemblées ou non avec porte avant et arrière.

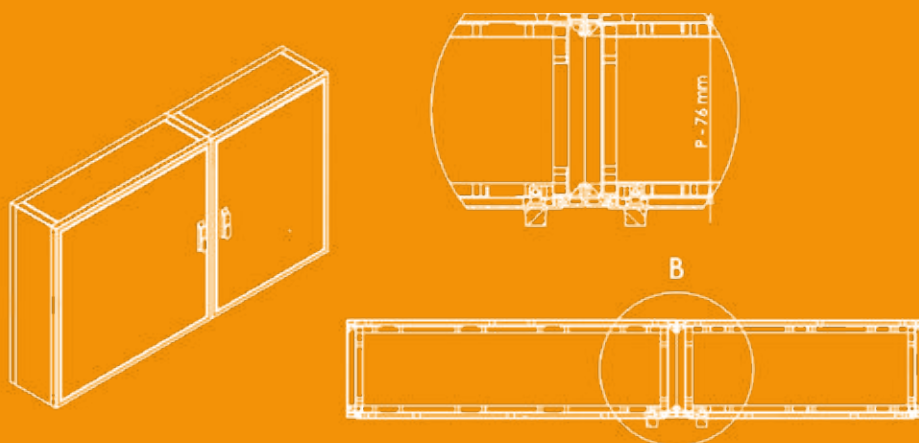



EURO MEDIUM
ARMOIRES MODULAIRES PHOTOS EN SITUATION

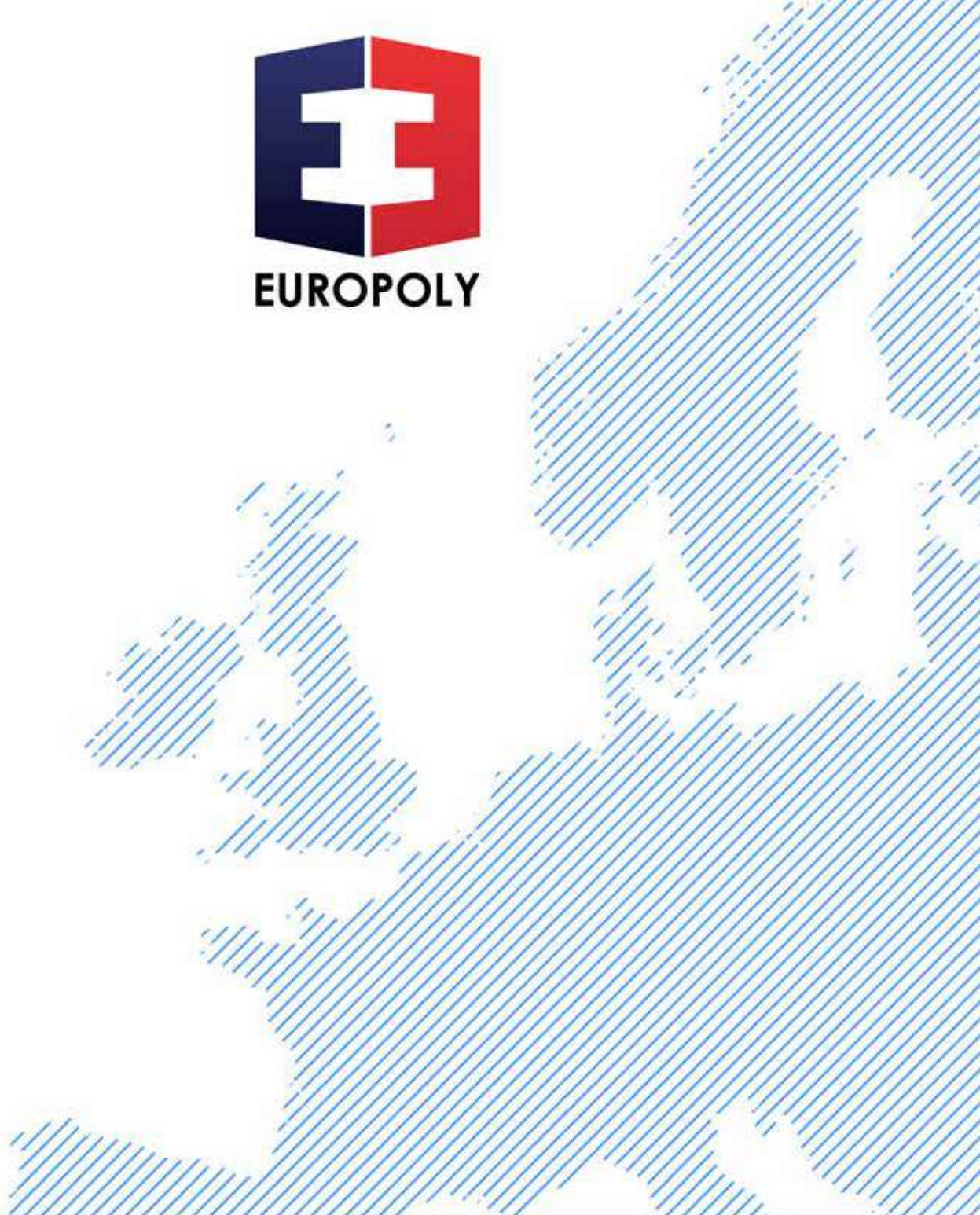

**PARC D'ACTIVITÉS DES PLATIÈRES
RUE DE LA GARENNIÈRE
69440 MORNANT - LYON
FRANCE**

+ 33 (0)4 78 19 33 33
Fax : + 33 (0)4 78 19 33 34
info@europoly.com

 Fabrication française

WWW.EUROPOLY.COM